

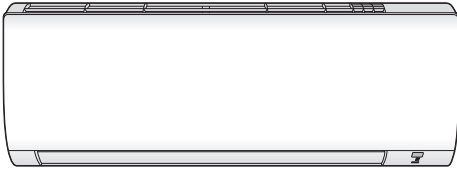

РЪКОВОДСТВО ЗА МОНТАЖ



Стаен климатик Daikin



FTXP20N5V1B9
FTXP25N5V1B9
FTXP35N5V1B9
FTXP50N5V1B9

ATXP20N5V1B9
ATXP25N5V1B9
ATXP35N5V1B9

Ръководство за монтаж
Стаен климатик Daikin

Български

Съдържание

1	За документацията	2
1.1	За настоящия документ	2
2	Конкретни инструкции за безопасност за монтажника	3
3	За кутията	4
3.1	Вътрешно тяло	4
3.1.1	За изваждане на аксесоарите от вътрешното тяло	4
4	Информация за модула	4
4.1	Разположение на системата	4
4.2	Работен диапазон	4
4.3	За безжичната LAN	4
4.3.1	Предпазни мерки при използване на безжичната LAN	4
4.3.2	Основни параметри	4
5	Монтаж на модул	5
5.1	Подготовка на мястото за монтаж	5
5.1.1	Изисквания към мястото за монтаж на вътрешното тяло	5
5.1.2	Допълнителни изисквания към мястото на монтаж на външния модул в студен климат	5
5.2	Отваряне на вътрешното тяло	5
5.2.1	За сваляне на предния панел	5
5.2.2	За поставяне на предния панел	5
5.2.3	За сваляне на предната решетка	5
5.2.4	За поставяне на предната решетка	6
5.2.5	За сваляне на капака на кутията с електрически кабели	6
5.2.6	За отваряне на сервисния капак	6
5.3	Монтаж на вътрешното тяло	6
5.3.1	За поставяне на монтажната пластина	6
5.3.2	За пробиване на отвор в стената	7
5.3.3	За сваляне на капака на тръбния порт	7
5.3.4	За осигуряване на дренаж	8
6	Монтаж на тръбопровод	9
6.1	Подготовка на тръбопроводите за хладилния агент	9
6.1.1	Изисквания към тръбопровод за охладител	9
6.1.2	Изоляция на тръбопроводите за хладилния агент	9
6.2	Свързване на охладителния тръбопровод	9
6.2.1	Указания при свързване на охладителния тръбопровод	9
6.2.2	За свързване на охладителния тръбопровод с вътрешния модул	10
6.2.3	За проверка на съединенията на хладилния тръбопровод за утечки след зареждане с хладилен агент	10
7	Електрическа инсталация	10
7.1	Спецификации на стандартните компоненти на окабеляването	10
7.2	За свързване на електрическото окабеляване към вътрешния модул	11
8	Завършване на монтажа на вътрешното тяло	11
8.1	За изолиране на дренажните тръби, тръбите за хладилния агент и междумодулния кабел	11
8.2	За прекарване на тръбите през стенния отвор	11
8.3	За фиксиране на уреда върху монтажната пластина	12
9	Конфигуриране	12
9.1	За да зададете различен канал на приемника на инфрачервен сигнал на вътрешния модул	12

10	Пускане в експлоатация	13
10.1	Проверки преди пускане в експлоатация	13
10.2	За изпълнение на пробна експлоатация	13
10.2.1	За изпълнение на пробна експлоатация през зимния сезон	13
11	Бракуване	13
12	Технически данни	14
12.1	Електромонтажна схема	14
12.1.1	Унифицирана легенда на електромонтажната схема	14

1 За документацията

1.1 За настоящия документ



ИНФОРМАЦИЯ

Уверете се, че потребителят има на разположение печатната документация и го помолете да я съхранява за бъдещи справки.

Целева публика

Упълномощени монтажници



ИНФОРМАЦИЯ

Този уред е предназначен за употреба от опитни или обучени потребители в магазини, в леката промишленост или във ферми, или за търговска и битова употреба от неспециалисти.

Комплект документация

Този документ е част от комплект документация. Пълният комплект се състои от:

- **Общи предпазни мерки за безопасност:**
 - Инструкции за безопасност, които ТРЯБВА да прочетете преди монтажа
 - Формат: Хартия (в кутията на вътрешното тяло)
- **Ръководство за монтаж на вътрешния модул:**
 - Инструкции за монтаж
 - Формат: Хартия (в кутията на вътрешното тяло)
- **Справочно ръководство на монтажника:**
 - Подготовка на монтажа, добри практики, справочни данни,...
 - Формат: цифрови файлове на <https://www.daikin.eu>. Използвайте функцията 🔍 за търсене, за да намерите вашия модел.

Най-новите ревизии на предоставените документи могат да се намерят на регионалния Daikin уебсайт или от вашия дилър.

Сканирайте QR кода по-долу, за да намерите пълния комплект документация и повече информация за вашия продукт на уебсайта Daikin.

FTXP-N9



ATXP-N9



Оригиналното ръководство е написано на английски език. Текстовете на останалите езици са преводи на оригиналните инструкции.

Технически инженерни данни

- **Извадка** от най-новите технически данни може да се намери на регионалния Daikin уеб сайт (публично достъпен).
- Пълният комплект с най-новите технически данни може да се намери в Daikin Business Portal (изисква се автентификация).

2 Конкретни инструкции за безопасност за монтажника

Винаги спазвайте следните инструкции и разпоредби за безопасност.

Монтаж на модула (вижте "5 Монтаж на модул" [▶ 5])



ПРЕДУПРЕЖДЕНИЕ

Монтажът трябва да се извърши от монтажник, изборът на материали и монтажа трябва да отговарят на приложимото законодателство. Приложимият стандарт в Европа е EN378.



ПРЕДУПРЕЖДЕНИЕ

Уредът трябва да се съхранява така, че да се предотвратят механични повреди и в добре проветримо помещение без наличие на постоянно работещи източници на запалване (например открити пламъци, работещ газов уред или работещ електрически нагревател). Размерът на помещението трябва да съответства на посочения в "Общи мерки за безопасност".



ВНИМАНИЕ

При стени, съдържащи метална рамка или греда, използвайте вградена в стената тръба и капак на стената върху отвора за прекарване на тръбите, за да се предпазите от излъчване на топлина, токов удар или пожар.

Тръбна инсталация (вижте "6 Монтаж на тръбопровод" [▶ 9])



A2L ПРЕДУПРЕЖДЕНИЕ: УМЕРЕНО ЗАПАЛИМО ВЕЩЕСТВО

Хладилният агент в този модул е умерено запалим.



ВНИМАНИЕ

Тръбопроводите и съединенията на сплит системата трябва да се направят с постоянни съединения, когато са вътре в обитавано помещение, освен съединения, директно свързващи тръбите към вътрешни модули.



ОПАСНОСТ: ОПАСНОСТ ОТ ИЗГАРЯНЕ/ОПАРВАНЕ



ВНИМАНИЕ

- Непълното развалцоване може да доведе до утечка на охладителен газ.
- НЕ използвайте повторно съединенията с конусовидни гайки. Използвайте нови съединения с конусовидни гайки, за да се избегне изтичане на газообразен хладилен агент.
- Използвайте конусовидните гайки, които са доставени с модула. Използването на други гайки с вътрешен конус може да причини изтичане на газообразен хладилен агент.

Електрическа инсталация (вижте "7 Електрическа инсталация" [▶ 10])



ОПАСНОСТ: ОПАСНОСТ ОТ ТОКОВ УДАР



ПРЕДУПРЕЖДЕНИЕ

ВИНАГИ използвайте многожилен кабел за захранващите кабели.



ПРЕДУПРЕЖДЕНИЕ

- Цялото окабеляване ТРЯБВА да се извърши от упълномощен електротехник и ТРЯБВА да отговаря на изискванията на националното законодателство.
- Извършвайте електрическите съединения към фиксираното окабеляване.
- Всички компоненти, закупени на местния пазар, както и цялото електрооборудване ТРЯБВА да отговарят на изискванията на приложимото законодателство.



ПРЕДУПРЕЖДЕНИЕ

- Ако източникът на електрозахранване има липсваща или грешна неутрална фаза, оборудването може да се повреди.
- Извършете правилно заземяване. НЕ заземявайте модула към водопроводна или газопроводна тръба, преграден филтър за пренапрежения или заземяване на телефон. Неправилното заземяване може да причини токови удари.
- Монтирайте необходимите предпазители или прекъсвачи.
- Фиксирайте електрическите кабели с кабелни превръзки, така че кабелите да НЕ се допират до остри ръбове или тръби, особено от страната с високо налягане.
- НЕ използвайте обвити с лента проводници, удължителни шнури или съединения от система тип "звезда". Те могат да причинят прегряване, токови удари или пожар.
- НЕ монтирайте компенсиращ фазата кондензатор, тъй като този модул е оборудван с инвертор. Монтирането на компенсиращ фазата кондензатор ще намали производителността и може да доведе до злополуки.



ПРЕДУПРЕЖДЕНИЕ

Използвайте прекъсвач с прекъсване на всички полюси и отделяне на контакта от поне 3 mm, който осигурява пълно изключване съгласно категория на свръхнапрежение III.



ПРЕДУПРЕЖДЕНИЕ

Ако захранващият кабел е повреден, той ТРЯБВА да се подмени от производителя, негов сервиз или други квалифицирани лица, за да се избегнат опасности.



ПРЕДУПРЕЖДЕНИЕ

НЕ свързвайте захранващия проводник към вътрешния модул. Това може да причини токови удари или пожар.



ПРЕДУПРЕЖДЕНИЕ

- НЕ използвайте в продукта електрически части, закупени в местната търговска мрежа.
- НЕ разклонявайте захранването за дренажната помпа и др. от клемния блок. Това може да причини токови удари или пожар.



ПРЕДУПРЕЖДЕНИЕ

Съхранявайте вътрешно-модулното окабеляване далеч от медни тръби без топлоизолация, тъй като тези тръби ще бъдат много горещи.

3 За кутията

f Изолационна лента

3 За кутията

3.1 Вътрешно тяло

3.1.1 За изваждане на аксесоарите от вътрешното тяло

1 Отстранете:

- чантата с аксесоари, разположена на дъното на опаковката,
- монтажната пластина, разположена на гърба на вътрешния модул.
- резервният SSID стикер, разположен на предната решетка.

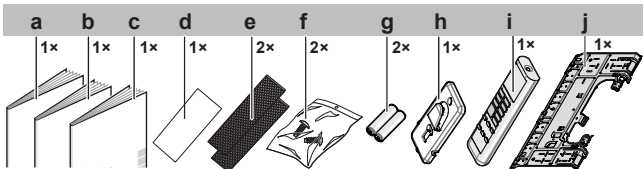

- a Ръководство за монтаж
- b Ръководство за експлоатация
- c Общи мерки за безопасност
- d Резервен SSID стикер
- e Дезодориращ филтър от титаниев апатит със сребърни частици
- f Закрепващ винт за вътрешен модул (M4×12L). Вижте "8.3 За фиксиране на уреда върху монтажната пластина" ▸ 12].
- g Суха батерия AAA.LR03 (алкална) за потребителския интерфейс
- h Поставка за безжично дистанционно управление (потребителски интерфейс)
- i Безжично дистанционно управление (потребителски интерфейс)
- j Монтажна пластина

- 2 **Резервен SSID стикер.** НЕ изхвърляйте резервния стикер. Запазете го на сигурно място в случай, че потърпява в бъдеще (например, ако предната решетка е заменена, прикрепете стикера към новата предна решетка).

4 Информация за модула



ПРЕДУПРЕЖДЕНИЕ: УМЕРЕНО ЗАПАЛИМО ВЕЩЕСТВО

Хладилният агент в този модул е умерено запалим.

4.1 Разположение на системата

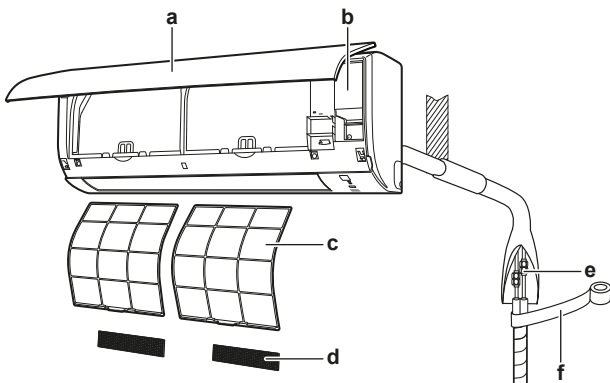

- a Вътрешен модул
- b Сервизен капак
- c Въздушен филтър
- d Дезодориращ филтър от титаниев апатит със сребърни частици (Ag-йонен филтър)
- e Охладителен тръбопровод, дренажен маркуч и вътрешно-модулен кабел

4.2 Работен диапазон

За безопасна и ефикасна експлоатация, използвайте системата в следния диапазон на температурата и влажността.

Режим на работа	Работен диапазон
Охлаждане ^{(a)(b)}	<ul style="list-style-type: none">• Външна температура: –10~48°C DB• Вътрешна температура: 18~32°C DB• Вътрешна влажност: ≤80%
Отопление ^(a)	<ul style="list-style-type: none">• Външна температура: –15~24°C DB• Вътрешна температура: 10~30°C DB
Изсушаване ^(a)	<ul style="list-style-type: none">• Външна температура: –10~48°C DB• Вътрешна температура: 18~32°C DB• Вътрешна влажност: ≤80%

^(a) Предпазно устройство може да спре работата на системата, ако модулът работи извън своя работен диапазон.

^(b) Може да възникне кондензация и капене на вода, ако модулът работи извън своя работен диапазон.

4.3 За безжичната LAN

За подробни спецификации, инструкции за монтаж, начини за настройка, често задавани въпроси, декларация за съответствие и най-новата версия на това ръководство, посетете app.daikineurope.com.



ИНФОРМАЦИЯ: Декларация за съответствие

- С настоящето Daikin Industries Czech Republic s.r.o. декларира, че радио оборудването в този уред е в съответствие с Директива 2014/53/EC.
- Този уред се счита за комбинирано оборудване съгласно определението от Директива 2014/53/EC.

4.3.1 Предпазни мерки при използване на безжичната LAN

НЕ използвайте в близост до:

- **Медицинско оборудване.** Напр., лица, използващи сърдечни пейсмейкъри или дефибрилатори. Този продукт може да причини електромагнитни смущения.
- **Оборудване с автоматично управление.** Напр., автоматични врати или пожарни аларми. Този продукт може да причини неизправно поведение на оборудването.
- **Микровълнова фурна.** Може да засегне безжичните LAN комуникации.

4.3.2 Основни параметри

Какво	Стойност
Честотен обхват	2400 MHz~2483,5 MHz
Радио протокол	IEEE 802.11b/g/n
Радиочестотен канал	1~13
Изходна мощност	13 dBm
Ефективна излъчвана мощност	15 dBm (11b) / 14 dBm (11g) / 14 dBm (11n)
Захранване	DC 14 V / 100 mA

5 Монтаж на модул

5.1 Подготовка на мястото за монтаж



ПРЕДУПРЕЖДЕНИЕ

Уредът, използващ хладилен агент R32, трябва да се съхранява така, че да се предотвратят механични повреди и в добре проветримо помещение без наличие на постоянно работещи източници на запалване (например открити пламъци, работещ газов уред или работещ електрически нагревател). Размерът на помещението трябва да съответства на посочения в "Общи мерки за безопасност".

5.1.1 Изисквания към мястото за монтаж на вътрешното тяло



ИНФОРМАЦИЯ

Нивото на звуково налягане е под 70 dBA.

- **Въздушна струя.** Уверете се, че нищо не блокира пътя на въздушната струя.
- **Дренаж.** Уверете се, че кондензационната вода може да се дренира добре.
- **Изолация на стената.** Когато атмосферните условия на стената превишават 30°C и относителна влажност от 80%, или когато към стената се подава свеж въздух, е необходима допълнителна изолация (минимална дебелина 10 мм, полиетиленова пяна).
- **Здравина на стената.** Проверете дали стената или подът са достатъчно здрави, за да издържат теглото на модула. Ако съществува опасност, укрепете стената или пода, преди да пристъпите към монтажа на модула.
- **Разстояние.** Инсталирайте уреда поне на 1,8 m от пода и спазвайте следните изисквания за разстояния от стените и тавана:

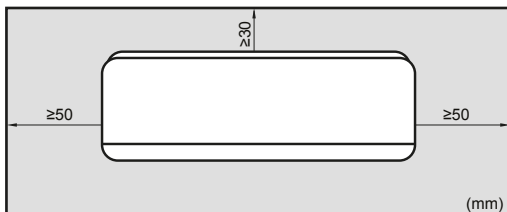

5.1.2 Допълнителни изисквания към мястото на монтаж на външния модул в студен климат

Защитете външното тяло от директен снеговалеж и вземете мерки НИКОГА да не се затрупва със сняг.

В райони с обилни снеговалежи е много важно да се избере място за монтаж, където снегът НЯМА да пречи на външното тяло. Ако е възможен страничен снеговалеж, уверете се, че НЯМА опасност серпентината на топлообменника да бъде засегната от снега. Ако е необходимо, монтирайте капак или навес против сняг и подпорна основа.

5.2 Отваряне на вътрешното тяло

5.2.1 За сваляне на предния панел

- 1 Хванете предния панел за пластинките от двете му страни и го отворете.

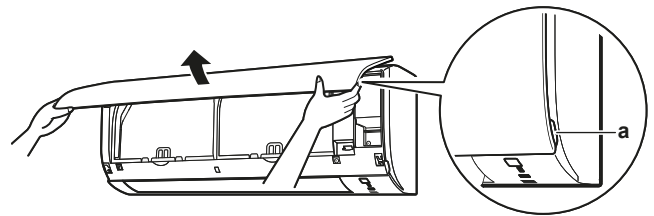

a Пластинки на панела

- 2 Свалете предния панел като го плъзнете наляво или надясно и го дръпнете към себе си.

Резултат: Валът на предния панел от 1 страна ще се откачи.

- 3 След това откачете по същия начин вала и от другата страна.

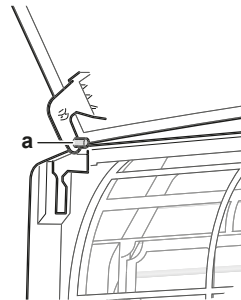

a Вал на преден панел

5.2.2 За поставяне на предния панел

- 1 Поставете предния панел. Подравнете валовете с процепите и ги бутнете докрай навътре.
- 2 Бавно затворете предния панел; натиснете от двете му страни в средата.

5.2.3 За сваляне на предната решетка



ВНИМАНИЕ

При монтаж, поддръжка или сервизно обслужване на системата носете подходящи лични предпазни средства (предпазни ръкавици, защитни очила и т.н.).

- 1 Свалете предния панел, за да свалите въздушния филтър.
- 2 Свалете 2-те винта от предната решетка.
- 3 Натиснете надолу 3-те горни куки, маркирани със символ с 3 кръгчета.

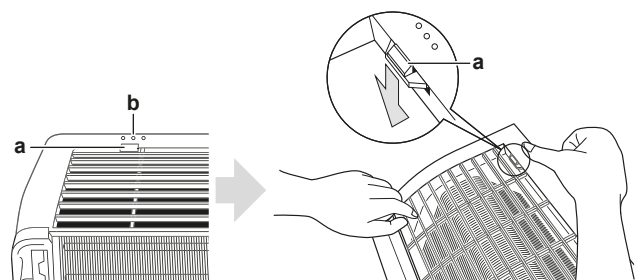

a Горна кука

b Символ с 3 кръгчета

- 4 Препоръчваме отваряне на клапата преди сваляне на предната решетка.
- 5 Поставете двете си ръце под центъра на предната решетка, натиснете нагоре и дръпнете към себе си.

5 Монтаж на модул

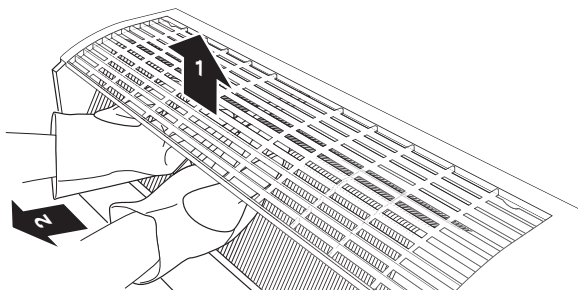

5.2.4 За поставяне на предната решетка

- 1 Поставете предната решетка и здраво натиснете 3-те горни куки.
- 2 Монтирайте 2-та винта отново на предната решетка.
- 3 Монтирайте въздушния филтър, след това поставете предния панел.

5.2.5 За сваляне на капака на кутията с електрически кабели

Предварително условие: Свалете предната решетка.

- 1 Отворете капака на електрическата кутия, като издърпате издадената част отгоре на капака.
- 2 Откачете пластинката на дъното и свалете капака на кутията с електрически кабели.

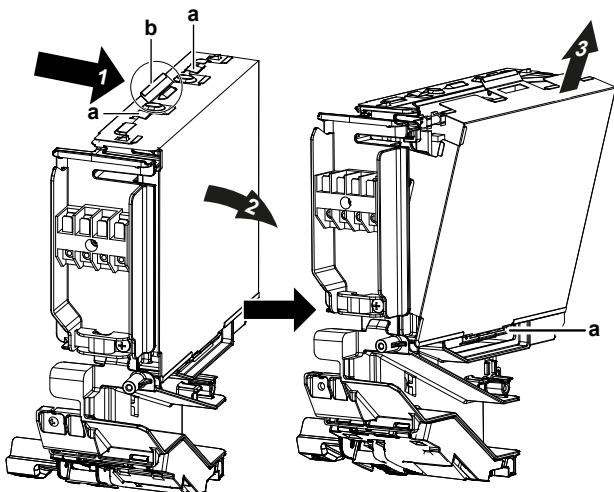

- a Пластика
- b Издадена част отгоре на капака

5.2.6 За отваряне на сервисния капак

- 1 Развийте и свалете 1 винт от сервисния капак.
- 2 Отворете сервисния капак с дърпане хоризонтално встрани от модула.

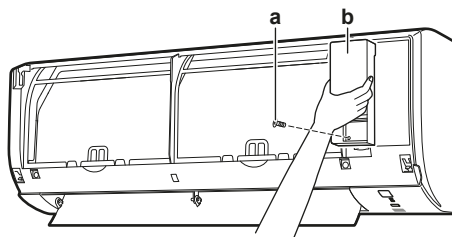

- a Винт на сервисен капак
- b Сервисен капак

5.3 Монтаж на вътрешното тяло

5.3.1 За поставяне на монтажната пластина

- 1 Поставете временно монтажната пластина.
- 2 Нивелирайте монтажната пластина.
- 3 Маркирайте центровете на точките за пробиване в стената, като използвате рулетка. Позиционирайте края на рулетката на символа ">".
- 4 Завършете монтажа като закрепите монтажната пластина към стената с винтове M4×25L (закупуват се отделно).

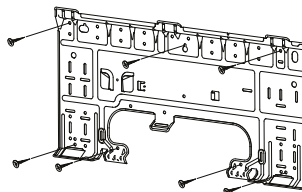

ИНФОРМАЦИЯ

Сваленият капак на тръбен порт може да се прибере в джоба на монтажната пластина.

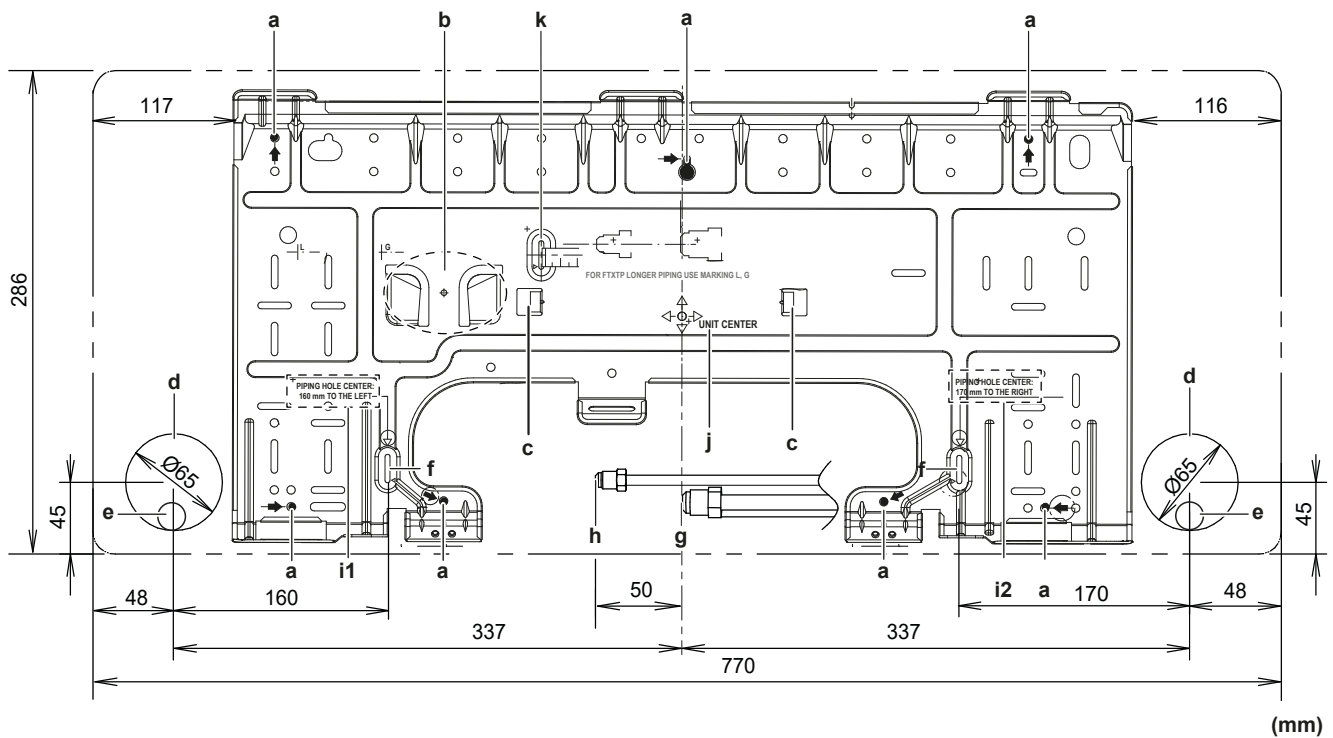

- | | |
|--|--|
| <p>a Препоръчителни места за закрепване на монтажната пластина</p> <p>b Джоб за капака на тръбния порт</p> <p>c Пластинки за поставяне на спиртен нивелир</p> <p>d Отвор през стената с $\varnothing 65$ mm</p> <p>e Положение на дренажния маркуч</p> <p>f Позиция за рулетката при символ "▷"</p> | <p>g Край на тръба за газообразен охладител</p> <p>h Край на тръба за течност</p> <p>i1 Център на тръбен отвор: 160 mm наляво</p> <p>i2 Център на тръбен отвор: 170 mm надясно</p> <p>j Център на уреда</p> <p>k Използвайте рулетка, както е показано</p> |
|--|--|

5.3.2 За пробиване на отвор в стената



ВНИМАНИЕ

При стени, съдържащи метална рамка или греда, използвайте вградена в стената тръба и капак на стената върху отвора за прекарване на тръбите, за да се предпазите от излъчване на топлина, токов удар или пожар.



БЕЛЕЖКА

Уплътнете процепите около тръбите с подходящ материал за предотвратяване на водни течове (закупува се на място).

- 1 Пробийте отвор с диаметър 65 mm в стената така, че да има наклон надолу към външната страна.
- 2 Вкарайте стенна тръба в отвора.
- 3 Поставете стенен капак в стенната тръба.

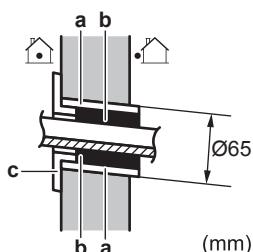

- a** Вградена в стената тръбопровод
b Шпакловъчен материал
c Капак на стенен отвор

- 4 След приключване на монтажа на охладителния тръбопровод, окабеляването и дренажния тръбопровод, НЕ забравяйте да замажете процепите на отвора с шпакловъчен материал.

5.3.3 За сваляне на капака на тръбния порт



ИНФОРМАЦИЯ

За свързване на тръбите от дясно, дясно-отдолу, от ляво или ляво-отдолу, капакът на тръбния порт ТРЯБВА да се сваля.

- 1 Отрежете капака на порта на тръбата от към вътрешността на предната решетка, като използвате ръчен трион.

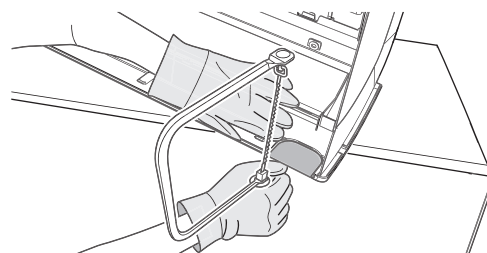

- 2 Отстранете стружките по протежение на отрязаната част, като използвате полукръгла иглена пила.

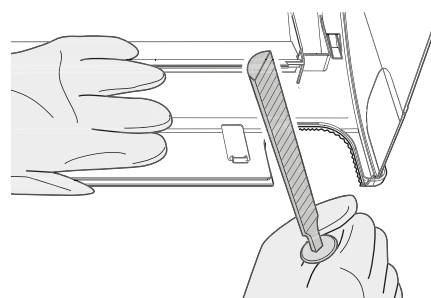

5 Монтаж на модул

! БЕЛЕЖКА

НЕ използвайте клещи за отстраняване на капака на тръбния порт, тъй като това ще повреди предната решетка.

5.3.4 За осигуряване на дренаж

Уверете се, че кондензационната вода може да се дренира добре. Това включва:

- Общи указания
- Свързване на дренажния тръбопровод с вътрешния модул
- Проверка за утечки на вода

Общи указания

- **Дължина на тръбата.** Поддържайте възможно най-малка дължина на тръбите.
- **Размер на тръбата.** Ако е необходимо удължение на дренажния маркуч или на вградения дренажен тръбопровод, използвайте подходящи части, които пасват на предния край на маркуча.

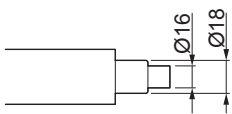

! БЕЛЕЖКА

- Монтирайте дренажния маркуч с наклон надолу.
- Маслоуловители НЕ се изискват.
- НЕ поставяйте края на маркуча във вода.

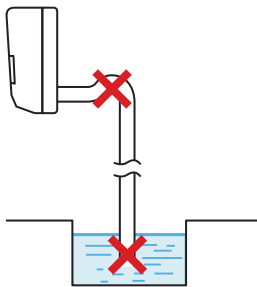

- **Удължение на дренажния маркуч.** За удължаване на дренажния маркуч използвайте закупен на място маркуч с вътрешен диаметър Ø16 mm. НЕ забравяйте да използвате топлоизолираща тръба за вътрешната част на удължителния маркуч.

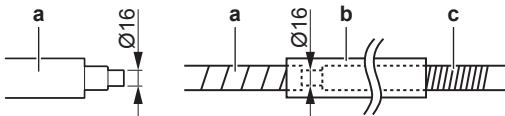

- a Дренажен маркуч, доставя се с уреда
- b Теплоизолационна тръба (закупува се отделно)
- c Удължителен дренажен маркуч

- **Твърда тръба от поливинилхлорид.** При свързване на твърда тръба от поливинилхлорид (номинален Ø13 mm) директно към дренажния маркуч, използвайте закупено на място дренажно гнездо (номинален Ø13 mm).

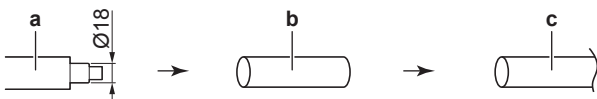

- a Дренажен маркуч, доставя се с уреда
- b Дренажно гнездо с номинален Ø13 mm (закупува се на място)
- c Твърда тръба от поливинилхлорид (закупува се на място)

- **Конденз.** Вземете мерки срещу конденз. Изолирайте изцяло дренажните тръби в сградата.

- 1 Вкарайте дренажния маркуч в дренажната тръба, както е показано на следващата фигура, така че да НЕ може да се измъкне от дренажната тръба.

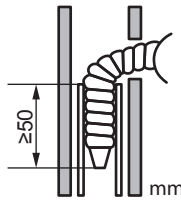

За свързване на тръбите от дясно, дясно-отзад или дясно-отдолу

i ИНФОРМАЦИЯ

Фабричната настройка по подразбиране е тръби от дясно. За тръби от ляво, демонтирайте тръбите от дясната страна и ги монтирайте от лявата страна.

- 1 Закачете дренажния маркуч към долната страна на охладителния тръбопровод със залепваща винилова лента.
- 2 Обвийте тръбите и дренажния маркуч заедно с изолираща лента.

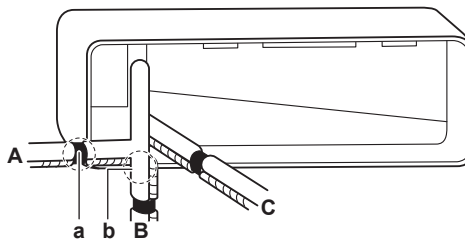

- A Тръбопровод отляво
- B Тръбопровод отдясно-отдолу
- C Тръбопровод отдясно-отзад
- a Махнете капака на тръбния порт тук за тръбопровод отдясно
- b Махнете капака на тръбния порт тук за тръбопровод дясно-отдолу

За свързване на тръбите от ляво, ляво-отзад или ляво-отдолу

i ИНФОРМАЦИЯ

Фабричната настройка по подразбиране е тръби от дясно. За тръби от ляво, демонтирайте тръбите от дясната страна и ги монтирайте от лявата страна.

- 1 Свалете винтовете за закрепване на изолацията от дясната страна и извадете дренажния маркуч.
- 2 Извадете дренажната тапа от лявата страна и я поставете от дясната страна.

! БЕЛЕЖКА

НЕ нанасяйте смазочно масло (масло за хладилни машини) по дренажната тапа при вкарването. Нанасянето на масло причинява повреда и теч от тапата.

- 3 Вкарайте дренажния маркуч от лявата страна и не забравяйте да го затегнете с предоставения закрепващ винт; в противен случай може да има утечка на вода.

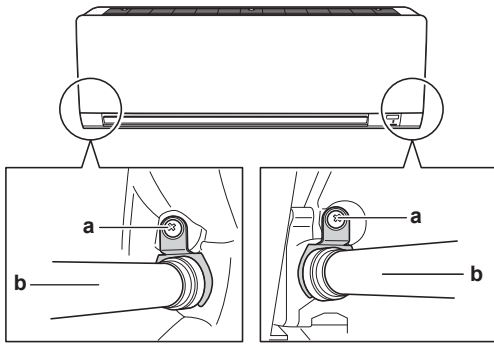

- a Винт за закрепване на изолацията
b Дренажен маркуч

- 4 Закачете дренажния маркуч към долната страна на охлаждащия тръбопровод със залепваща винилова лента.

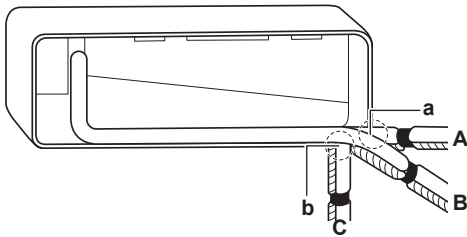

- A Тръбопровод отляво
B Тръбопровод отляво-отзад
C Тръбопровод отляво-отдолу
a Махнете капака на тръбния порт тук за тръбопровод отляво
b Махнете капака на тръбния порт тук за тръбопровод ляво-отдолу

За проверка за утечки

- 1 Свалете въздушните филтри.
- 2 Постепенно налейте около 1 литър вода в дренажния контейнер и проверете за утечки на вода.

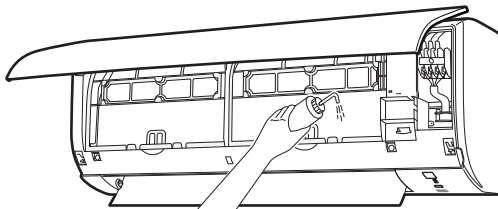

6 Монтаж на тръбопровод

6.1 Подготовка на тръбопроводите за хладилния агент

6.1.1 Изисквания към тръбопровод за охладител



БЕЛЕЖКА

Тръбите и останалите части, съдържащи налягане, трябва да бъдат подходящи за охладителна течност. Използвайте безшевна мед за тръби за хладилен агент, деоксидирана с фосфорна киселина.

- Замърсяването във вътрешността на тръбите (включително маслото) трябва да е $\leq 30 \text{ mg}/10 \text{ m}$.

Диаметър на тръбопровода за хладилен агент

Използвайте същите диаметри, както за съединенията на външните модули:

Клас	Външен диаметър на тръба	
	Тръба за течност	Тръба за газ
20~35	Ø6,4 mm (1/4")	Ø9,5 mm (3/8")
50	Ø6,4 mm (1/4")	Ø12,7 mm (1/2")

Материал на тръбопровода за хладилен агент

Материал на тръбите

Безшевна мед, деоксидирана с фосфорна киселина

Съединения чрез конусовидна гайка

Използвайте само закален материал.

Степен на твърдост и дебелина на тръбите

Външен диаметър (Ø)	Степен на твърдост	Дебелина (t) ^(a)	
6,4 mm (1/4")	Закален (O)	$\geq 0,8 \text{ mm}$	
9,5 mm (3/8")			
12,7 mm (1/2")			

^(a) В зависимост от приложимото законодателство и максималното работно налягане на модула (вижте "PS High" на табелката със спецификации на модула), може да се наложи по-голяма дебелина на тръбите.

6.1.2 Изолация на тръбопроводите за хладилния агент

- Използвайте пенополиуретан като изолационен материал:
 - с коефициент на топлопроводимост между 0,041 и 0,052 W/mK (0,035 и 0,045 kcal/mh°C)
 - с топлоустойчивост най-малко 120°C
- Дебелина на изолацията:

Външен диаметър на тръбата (Ø _p)	Вътрешен диаметър на изолацията (Ø _i)	Дебелина на изолацията (t)
6,4 mm (1/4")	8~10 mm	$\geq 10 \text{ mm}$
9,5 mm (3/8")	10~14 mm	$\geq 13 \text{ mm}$
12,7 mm (1/2")	14~16 mm	$\geq 13 \text{ mm}$

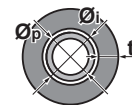

Ако температурата е по-висока от 30°C и относителната влажност е над RH 80%, дебелината на изолационния материал трябва да бъде най-малко 20 mm, за да се избегне появата на конденз по повърхността на изолацията.

6.2 Свързване на охлаждащия тръбопровод



ОПАСНОСТ: ОПАСНОСТ ОТ ИЗГРЯВАНЕ/ОПАРВАНЕ

6.2.1 Указания при свързване на охлаждащия тръбопровод

Обърнете внимание на следните указания при свързването на тръбите:

- При свързване на гайка с вътрешен конус намажете вътрешната повърхност на развалцовката с етерно масло или с естерно масло. Завийте 3 или 4 оборота с ръка, преди да затегнете здраво.

7 Електрическа инсталация

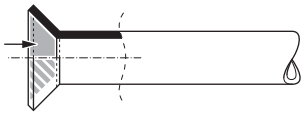

- При разхлабване на конусовидна гайка с вътрешен конус ВИНАГИ използвайте 2 ключа едновременно.
- При свързване на тръбите ВИНАГИ използвайте гаечен ключ и динамометричен ключ за затягане на конусовидната гайка. По този начин се предпазва гайката от спукване и не се допускат течове.

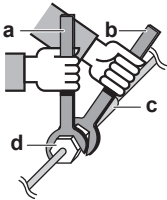

- a Динамометричен гаечен ключ
- b Гаечен ключ
- c Съединение на тръбите
- d Конусовидна гайка

Размер на тръбите (mm)	Затягащ момент (Н·м)	Размер на развалцовка (A) (mm)	Форма на развалцовката (mm)
Ø6,4	15~17	8,7~9,1	
Ø9,5	33~39	12,8~13,2	
Ø12,7	50~60	16,2~16,6	

6.2.2 За свързване на охладителния тръбопровод с вътрешния модул



ПРЕДУПРЕЖДЕНИЕ: УМЕРЕНО ЗАПАЛИМО ВЕЩЕСТВО

Хладилният агент в този модул е умерено запалим.

- **Дължина на тръбата.** Поддържайте възможно най-малка дължина на тръбите.
- 1 Свържете охладителния тръбопровод към модула чрез конусовидни гайки.
- 2 **Изолирайте** охладителния тръбопровод, междумодулния проводник и дренажния маркуч на вътрешния модул както следва:

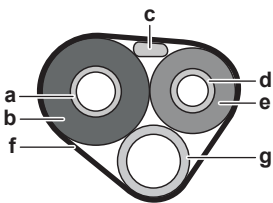

- a Тръба за газ
- b Изолация на тръба за газообразен хладилен агент
- c Междумодулен кабел
- d Тръба за течност
- e Изолация на тръба за течен хладилен агент
- f Залепваща лента
- g Дренажен маркуч



БЕЛЕЖКА

Изолирайте всички тръби за хладилен агент. По всяка открита тръба може да се образува конденс.

6.2.3 За проверка на съединенията на хладилния тръбопровод за утечки след зареждане с хладилен агент

- 1 Направете тест за утечки съгласно инструкциите от ръководството за монтаж на външния модул.

- 2 Заредете хладилен агент.
- 3 проверете за утечки след зареждане на хладилен агент (вижте по-долу).

Тест за херметичност на произведени на място хладилни съединения на закрито

- 1 Използвайте метод за тестване на утечки с минимална чувствителност от 5 g хладилен агент/година. Тествайте за утечки, като използвате налягане най-малко 0,25 пъти максималното работно налягане (вижте "PS High" на табелката с данни на модула).

Ако се установи утечка

- 1 Извлечете хладилния агент, ремонтирайте съединението и повторете теста.

7 Електрическа инсталация



ОПАСНОСТ: ОПАСНОСТ ОТ ТОКОВ УДАР



ПРЕДУПРЕЖДЕНИЕ

ВИНАГИ използвайте многожилен кабел за захранващите кабели.



ПРЕДУПРЕЖДЕНИЕ

Използвайте прекъсвач с прекъсване на всички полюси и отделяне на контакта от поне 3 mm, който осигурява пълно изключване съгласно категория на свръхнапрежение III.



ПРЕДУПРЕЖДЕНИЕ

Ако захранващият кабел е повреден, той ТРЯБВА да се подмени от производителя, негов сервиз или други квалифицирани лица, за да се избегнат опасности.



ПРЕДУПРЕЖДЕНИЕ

НЕ свързвайте захранващия проводник към вътрешния модул. Това може да причини токови удари или пожар.



ПРЕДУПРЕЖДЕНИЕ

- НЕ използвайте в продукта електрически части, закупени в местната търговска мрежа.
- НЕ разклонявайте захранването за дренажната помпа и др. от клемния блок. Това може да причини токови удари или пожар.



ПРЕДУПРЕЖДЕНИЕ

Съхранявайте вътрешно-модулното окабеляване далеч от медни тръби без топлоизолация, тъй като тези тръби ще бъдат много горещи.

7.1 Спецификации на стандартните компоненти на окабеляването



БЕЛЕЖКА

Препоръчваме да използвате твърди проводници. Ако се използват многожилни проводници, леко усучете жиците, за да свиете края на проводника за директна употреба в клемната скоба, или за поставяне в кръгла кримпваща клема. Подробностите са описани в "Указания при свързване на електрическото окабеляване" в справочното ръководство на монтажника.

Спецификации	
Напрежение	220~240 V
Фаза	1~

8 Завършване на монтажа на вътрешното тяло

Спецификации	
Честота	50 Hz
Междумодулен кабел	Използвайте само хармонизиран проводник, осигуряващ двойна изолация и подходящ за приложимото напрежение. 4-жилен кабел Минимум 1,5 mm ²

7.2 За свързване на електрическото окабеляване към вътрешния модул



ПРЕДУПРЕЖДЕНИЕ

Осигурете подходящи мерки, за да не допуснете модулет да бъде използван за убежище на дребни животни. Дребните животни могат да причинят неизправности, пушек или пожар, ако се допрат до части на електрооборудването.



БЕЛЕЖКА

- Дръжте захранващото окабеляване и междумодулното окабеляване на разстояние едно от друго. Междумодулните и захранващите проводници може да се пресичат, но НЕ и да преминават успоредно един на друг.
- За да се избегне електрическа интерференция, разстоянието между двата вида проводници трябва ВИАГИ да бъде поне 50 mm.

Електрическите работи следва да се извършват в съответствие с ръководството за монтаж и националните разпоредби за окабеляване или местните правилници.

- Поставете вътрешния модул върху куките на монтажната пластина. Използвайте отметките "Δ" за насока.

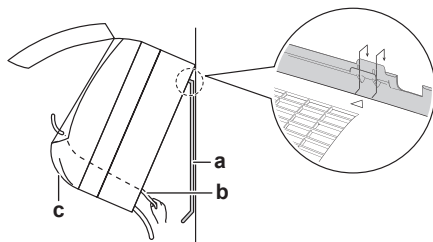

- a Монтажна пластина (аксесоар)
- b Междумодулен кабел
- c Кабелен водач

- Отворете предния панел и след това сервисния капак. Вижте "5.2 Отваряне на вътрешното тяло" [p 5].
- Прекарайте вътрешно-модулните свързващи кабели от външния модул през отвора в стената, през гърба на вътрешния модул и през предната страна.

Бележка: При предварително оголване на краищата на вътрешно-модулните кабели, обвийте краищата на проводниците с изолираща лента.

- Огънете края на кабела нагоре.

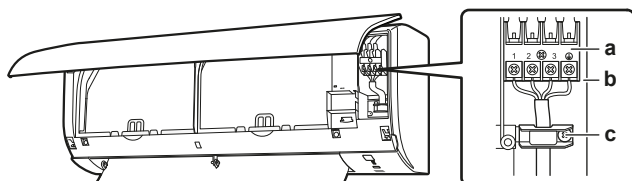

- a Клемен блок

- b Блок с електрически компоненти
- c Кабелна скоба

- Оголете краищата на кабелите на приблизително 15 mm.
- Съпоставете цветовете на проводниците с номерата на клемите от клемните блокове на вътрешния и външния модул и завинтете здраво проводниците към съответстващите им клемни.
- Свържете заземяващия проводник към съответстващата му клемна.
- Закрепете добре проводниците с клемните винтове.
- Дръпнете проводниците, за да се уверите, че са надеждно закрепени, след това прихванете проводниците с приспособление за придържане на кабели.
- Оформете проводниците така, че сервисният капак да се затваря добре, след това затворете капака.

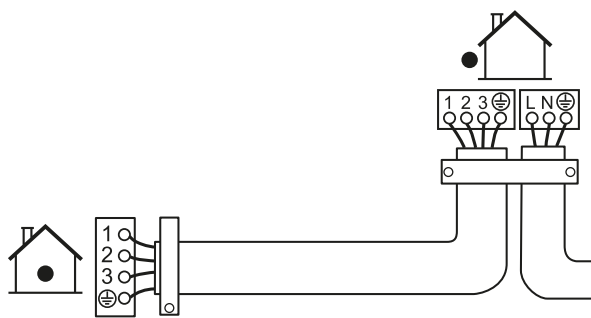

8 Завършване на монтажа на вътрешното тяло

8.1 За изолиране на дренажните тръби, тръбите за хладилния агент и междумодулния кабел

- След като дренажната тръба, тръбата за хладилен агент и електрическото окабеляване са завършени, увийте заедно тръбата за хладилен агент, свързващия кабел и дренажния маркуч с помощта на изолационна лента. Припокривайте поне половината ширина на лентата при всяка намотка.

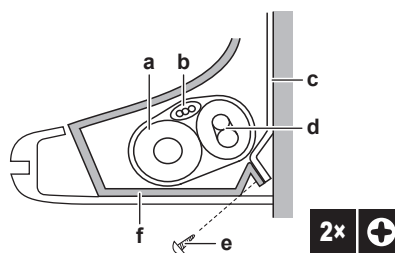

- a Дренажен маркуч
- b Междумодулен кабел
- c Монтажна пластина (аксесоар)
- d Тръбопровод за хладилен агент
- e Закрепващ винт за вътрешен модул M4 × 12L (аксесоар)
- f Рамка на основата

8.2 За прекарване на тръбите през стенния отвор

- Оформете охладителните тръби по протежение на отметката за тръба върху монтажната пластина.

9 Конфигуриране

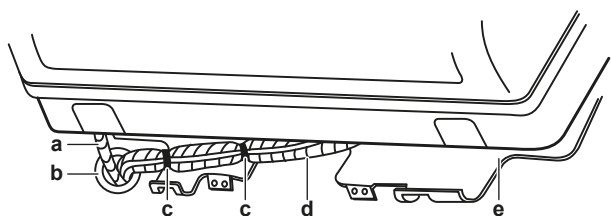

- a Дренажен маркуч
- b Замажете този отвор с шпакловъчен материал или хоросан
- c Залепваща винилова лента
- d Изолационна лента
- e Монтажна пластина (аксесоар)

БЕЛЕЖКА

- НЕ огъвайте тръбите за хладилен агент.
- НЕ натискайте силно тръбите за хладилен агент върху долната рамка или предната решетка.

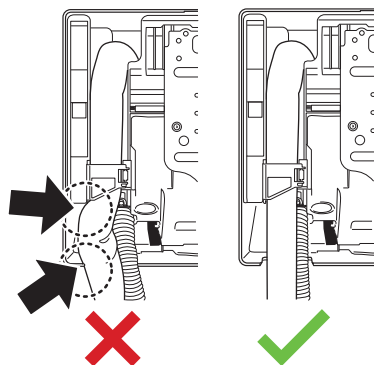

- 2 Препарайте дренажния маркуч и охладителния тръбопровод през отвора в стената и уплътнете пролуките с шпакловъчен материал.

8.3 За фиксиране на уреда върху монтажната пластина

- 1 Поставете вътрешния модул върху куките на монтажната пластина. Използвайте отметките "Δ" за насока.

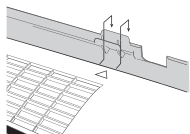

- 2 Натиснете долната рамка на модула с две ръце, за да го поставите върху долните куки на монтажната пластина. Уверете се, че проводниците НЕ са притиснати някъде.

Бележка: Внимавайте междумодулният кабел да НЕ засяга вътрешния модул.

- 3 Натиснете долния ръб на вътрешния модул с две ръце, докато легне здраво върху куките на монтажната пластина.
- 4 Закрепете вътрешния модул към монтажната плоча с 2-та фиксиращи винта M4 × 12L (аксесоар).

9 Конфигуриране

9.1 За да зададете различен канал на приемника на инфрачервен сигнал на вътрешния модул

В случай, че 2 вътрешни модула са монтирани в 1 стая, можете да промените канала за приемника на инфрачервен сигнал на вътрешния модул, за да избегнете объркване на сигнала за безжичното дистанционно управление.

Предварително условия: Извършете следната настройка само за 1 от модулите

- 1 Извадете батериите от интерфейса с потребителя.
- 2 Прекъснете адресния джъмпер.

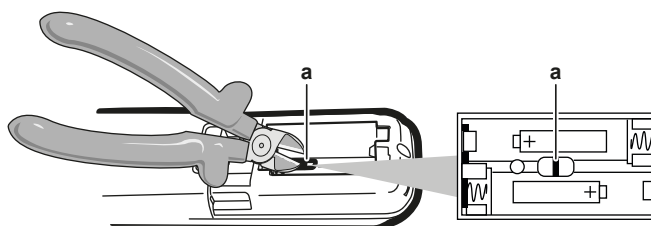

a Адресен джъмпер

БЕЛЕЖКА

Внимавайте да НЕ повредите околните части при прекъсване на адресния джъмпер.

- 3 Включете захранването.

Резултат: Клапите на вътрешния модул се отварят и затварят, за да се установят в референтната позиция.

ИНФОРМАЦИЯ

В случай, че НЕ можете да изпълните настройката навреме, изключете захранването и изчакайте поне 1 минута, преди да го включите отново.

- 4 Натиснете едновременно **TEMP**, **TEMP** и **OFF**.
- 5 Натиснете **TEMP**, за да изберете **R**.
- 6 Натиснете **FAN**.

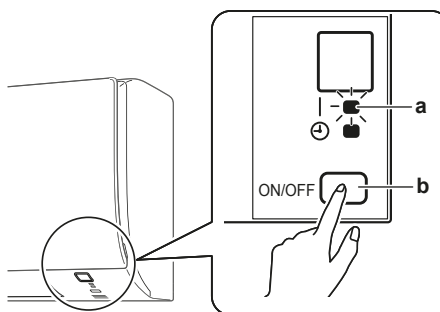

- a Индикатор за действие
- b Вътрешен модул ON/OFF превключвател

- 7 Натискайте превключвателя ON/OFF на вътрешния модул, докато индикаторът за работа мига.

Джъмпер	Адрес
Фабрична настройка	1
След прекъсване с клещи	2



ИНФОРМАЦИЯ

Ако НЕ можете да зададете адреса, докато индикаторът за работа мига, повторете процедурата от началото.

- 8 Когато настройката завърши, продължете да натискате **FAN** около 5 секунди.

Резултат: Потребителският интерфейс ще се върне към предходния екран.

10 Пускане в експлоатация



БЕЛЕЖКА

ВИНАГИ не работете с модула с термистори и/или датчици/автомати за налягане. Ако това НЕ Е така, това може да доведе до изгаряне на компресора.

10.1 Проверки преди пускане в експлоатация

- 1 След монтажа на уреда проверете посочените по-долу елементи.
- 2 Затворете модула.
- 3 Включете модула.

<input type="checkbox"/>	Прочетете всичките инструкции за монтаж, както са описани в справочното ръководство на монтажника .
<input type="checkbox"/>	Вътрешните модули са монтирани правилно.
<input type="checkbox"/>	Външното тяло е инсталирано правилно.
<input type="checkbox"/>	Вход/изход на въздух Проверете дали отворите за вход и изход на въздух на модула НЕ са запушени от хартия, картон или други материали.
<input type="checkbox"/>	НЯМА липсващи или обърнати фази .
<input type="checkbox"/>	Тръбите за хладилния агент (газообразен и течен) са термоизолирани.
<input type="checkbox"/>	Дренаж Уверете се, че дренажът тече безпрепятствено. Възможно последствие: Кондензираната вода може да капе.
<input type="checkbox"/>	Системата е правилно заземена и заземяващите клеми са затегнати здраво.
<input type="checkbox"/>	Предпазителите или инсталираните на място защитни устройства са монтирани съгласно изискванията на настоящия документ и НЕ са шунтирани.
<input type="checkbox"/>	Захранващото напрежение съответства на напрежението върху идентификационния етикет на модула.
<input type="checkbox"/>	За свързващия кабел се използват посочените проводници.
<input type="checkbox"/>	Вътрешният модул получава сигнал от потребителския интерфейс .
<input type="checkbox"/>	В превключвателната кутия НЯМА разхлабени съединения или повредени електрически компоненти.
<input type="checkbox"/>	Изоляционно съпротивление на компресора е ОК.
<input type="checkbox"/>	Вътре във вътрешното и външното тяло НЯМА повредени компоненти или смачкани тръби .

<input type="checkbox"/>	НЯМА изтичане на хладилен агент.
<input type="checkbox"/>	Монтираните тръби са с точния размер и тръбите са правилно изолирани.
<input type="checkbox"/>	Спирателните клапани (за газообразен и течен хладилен агент) на външното тяло са напълно отворени.

10.2 За изпълнение на пробна експлоатация

Предварително условие: Захранването ТРЯБВА да бъде в посочения диапазон.

Предварително условие: Пробната експлоатация трябва да се осъществи в режим на охлаждане или в режим на отопление.

Предварително условие: Вижте ръководството за експлоатация на вътрешния модул за настройка на температура, режим на работа....

- 1 В режим на охлаждане, изберете най-ниската програмируема температура. В режим на отопление, изберете най-високата програмируема температура. Пробната експлоатация може да се изключи при нужда.
- 2 След завършване на пробната експлоатация, задайте нормална стойност на температурата. В режим на охлаждане: 26~28°C, в режим на отопление: 20~24°C.
- 3 Уверете се, че всички функции и части работят правилно.
- 4 Системата спира да работи 3 минути след изключването на модула.

10.2.1 За изпълнение на пробна експлоатация през зимния сезон

Когато климатикът работи в режим на **Охлаждане** през зимата, задайте пробна експлоатация по следния начин.

- 1 Натиснете **TEMP**, **TEMP** и **OFF** едновременно.
- 2 Натиснете **TEMP**.
- 3 Изберете **7**.
- 4 Натиснете **FAN**.
- 5 Натиснете **COOL** за включване на системата.

Резултат: Пробната експлоатация ще спре автоматично след около 30 минути.

- 6 За спиране на работа натиснете **OFF**.



ИНФОРМАЦИЯ

Някои от функциите НЕ могат да се използват в режим на пробна експлоатация.

Ако спирането на електрозахранването се случи по време на работа, системата автоматично се рестартира веднага след възстановяване на захранването.

11 Бракуване



БЕЛЕЖКА

НЕ се опитвайте сами да демонтирате системата: демонтажът на системата, изхвърлянето/предаването за рециклиране на хладилния агент, на маслото и на други части ТРЯБВА да отговаря на изискванията на приложимото законодателство. Уредите ТРЯБВА да се разглеждат като техника със специален режим на обработка за рециклиране, повторно използване и възстановяване.

12 Технически данни

12 Технически данни

- Издавка от най-новите технически данни може да се намери на регионалния Daikin уеб сайт (публично достъпен).
- Пълният комплект с най-новите технически данни може да се намери в Daikin Business Portal (изисква се автентификация).

12.1 Електромонтажна схема

Схемата на окабеляване се предоставя с уреда и е разположена от вътрешната страна на външния модул (долна страна на горния панел).

12.1.1 Унифицирана легенда на електромонтажната схема

За информация относно приложените части и номериране, вижте електромонтажната схема на модула. Номерирането на частите е с арабски цифри във възходящ ред за всяка част и е представено в обзора по-долу чрез "*" в кода на частта.

Символ	Значение	Символ	Значение
	Прекъсвач на верига		Защитно заземяване
			Безшумно заземяване
			Заземяване (винт)
	Свързване		Изправител
	Конектор		Конектор на реле
	Земя		Конектор за късо съединение
	Окабеляване на място		Клема
	Предпазител		Контактна пластина
	Вътрешен модул		Кабелна скоба
	Външен модул		Нагревател
	Устройство за остатъчен ток		

Символ	Цвят	Символ	Цвят
BLK	Черно	ORG	Оранжево
BLU	Синьо	PNK	Розово
BRN	Кафяво	PRP, PPL	Лилаво
GRN	Зелено	RED	Червено
GRY	Сиво	WHT	Бяло
SKY BLU	Небесносиньо	YLW	Жълто

Символ	Значение
A*P	Печатна платка
BS*	Бутон за ВКЛ/ИЗКЛ, работен превключвател
BZ, H*O	Зумер
C*	Кондензатор
AC*, CN*, E*, HA*, HE*, HL*, HN*, HR*, MR*_A, MR*_B, S*, U, V, W, X*A, K*R_*, NE	Съединение, конектор
D*, V*D	Диод
DB*	Диоден мост
DS*	DIP превключвател
E*N	Нагревател

Символ	Значение
FU*, F*U, (за характеристиките, вижте PCB във вашето устройство)	Предпазител
FG*	Конектор (маса на рамка)
H*	Кабелен сноп
H*P, LED*, V*L	Пилотна лампа, светодиода
HAP	Светодиод (сервизен монитор - зелен)
HIGH VOLTAGE	Високо напрежение
IES	Сензор Intelligent eye
IPM*	Intelligent power module
K*R, KCR, KFR, KHuR, K*M	Магнитно реле
L	В момента
L*	Намотка
L*R	Реактор
M*	Стъпков електродвигател
M*C	Електродвигател на компресора
M*F	Двигател на вентилатор
M*P	Електродвигател на дренажна помпа
M*S	Поворотен двигател
MR*, MRCW*, MRM*, MRN*	Магнитно реле
N	Неутрално
n=*, N=*	Брой преминавания през феритната сърцевина
PAM	Амплитудно-импулсна модулация
PCB*	Печатна платка
PM*	Захранващ модул
PS	Превключване на захранване
PTC*	PTC термистор
Q*	Биполярен транзистор с изолиран затвор (IGBT)
Q*C	Прекъсвач на верига
Q*DI, KLM	Прекъсвач, управляван от утечен ток
Q*L	Предпазител срещу претоварване
Q*M	Термо превключвател
Q*R	Устройство за остатъчен ток
R*	Резистор
R*T	Термистор
RC	Приемник
S*C	Ограничител
S*L	Поплавъчен превключвател
S*NG	Детектор за утечка на хладилен агент
S*NPH	Сензор за налягане (високо)
S*NPL	Сензор за налягане (ниско)
S*PH, HPS*	Превключвател за налягане (високо)
S*PL	Превключвател за налягане (ниско)
S*T	Термостат
S*RH	Сензор за влажност
S*W, SW*	Работен превключвател

Символ	Значение
SA*, F1S	Разрядник за защита от пренапрежения
SR*, WLU	Приемник на сигнали
SS*	Селекторен превключвател
SHEET METAL	Клеморедна фиксирана плоча
T*R	Трансформатор
TC, TRC	Предавател
V*, R*V	Варистор
V*R	Диоден мост, биполярен транзистор с изолиран затвор (IGBT) захранващ модул
WRC	Безжично дистанционно управление
X*	Клема
X*M	Клеморед (блок)
Y*E	Намотка на електронен разширителен клапан
Y*R, Y*S	Реверсивен електромагнитен вентил (бобина)
Z*C	Феритна сърцевина
ZF, Z*F	Противошумов филтър

ERC



DAIKIN ISITMA VE SOĞUTMA SİSTEMLERİ SAN. TİC. A.Ş.

Gülsuyu Mahallesi, Fevzi Çakmak Caddesi, Burçak Sokak, No:20, 34848 Maltepe
İSTANBUL / TÜRKİYE
Tel: 0216 453 27 00
Faks: 0216 671 06 00
Çağrı Merkezi: 444 999 0
Web: www.daikin.com.tr

DAIKIN EUROPE N.V.

Zandvoordestraat 300, B-8400 Oostende, Belgium

3P748643-1P 2025.07

Copyright 2024 Daikin