

TOSHIBA

OWNER'S MANUAL

R32

INVERTER

БЪЛГАРСКИ

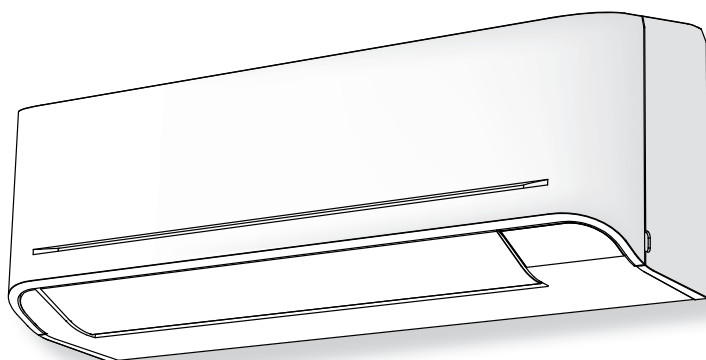

Сканирайте QR КОДА, за да получите достъп до ръководството за монтиране и експлоатация на уебсайта.

<https://www.toshiba-carrier.co.th/manuals/default.aspx>

Ръководството е налично на AR/BG/CZ/DA/DE/EL/EN/ES/ET/FI/FR/HR/HU/IT/LT/LV/NL/NO/PL/PT/RO/RU/SK/SL/SV.



AIR CONDITIONER (SPLIT TYPE)

For general public use

Indoor unit

RAS-B05, 07, 10, 13, 16, 18, 24B2KVG-E

Outdoor unit

RAS-05, 07, 10, 13, 16, 18, 24B2AVG-E

1 ДИСПЛЕЙ НА ВЪТРЕШНАТА ЧАСТ

- ① ECO (бяло)
- ② Wi-Fi достъп (бяло) *
- ③ Hi POWER (бяло)
- ④ Таймер (бяло)
- ⑤ Режим на работа (бяло)

- Яркостта на дисплея може да се регулира, следвайте процедурата на 19.
- * Изисква безжичен LAN свързващ адаптер, който е наличен като аксесоар.

2 ПОДГОТОВКА ПРЕДИ ИЗПОЛЗВАНЕ

Подготовка на филтрите

- Отворете решетката на входния отвор за въздух и свалете въздушните филтри.
- Закачете филтрите. (за повече подробности Ръководство за монтиране).

Зареждане на батериите (при работа в безжичен режим.)

- Отстранете плъзгащото капаче.
- Поставете 2 нови батерии (тип AAA), спазвайки (+) и (-) посоката.

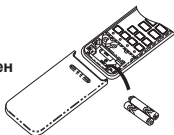

Настройка на часовника

- Натиснете **CLOCK** с върха на молив. Ако цифрите на часовника премигват, преминете към следващата стъпка 2.

- Натиснете **▲** или **▲** или **▲** или **▲**: Изберете часа.

- Натиснете **SET**: Потвърдете часа.

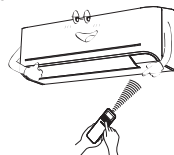

Рестартиране на дистанционното управление

Натиснете **RESET** с върха на молив или

- Свалете батерията.
- Натиснете **POWER**.
- Поставете батерията.

3 ПОСОКА НА ВЪЗДУШНИЯ ПОТОК

1	Натиснете FIX : Преместете вентилационните отвори в желаната вертикална посока.	
2	Натиснете SWING : завъртете автоматично въздуха. Натиснете отново, за да спрете.	
3	Настройте ръчно хоризонталната посока.	

Забележка:

- Не се опитвайте ръчно да премествате вентилационния отвор.
- Вентилационният отвор може да се позиционира автоматично за предстоящ режим на работа.

4 ФУНКЦИИ НА ДИСТАНЦИОННОТО УПРАВЛЕНИЕ

- Източник на инфрачервен сигнал
- Бутон за пускане/спиране
- Бутон за избор на режим (MODE)
- Бутон за температурата (TEMP)
- Бутон за скоростта на вентилатора (FAN)
- Бутон за люлеене на жалюзите (SWING)
- Бутон за настройка на вентилационния отвор (FIX)
- Режим на работа Отопление 8°C (8°C)
- Бутон на таймера за включване (ON)
- Бутон на таймера за изключване (OFF)
- Бутон за настройките (SET)
- Бутон за изчистване (CLR)
- Бутон за запаметяване и за предварително запаметени настройки (PRESET)
- Бутон за тих режим на работа (SILENT)
- Бутон за висока мощност (Hi POWER)
- Бутон за енергоспестяване (ECO)
- Бутон за тиха работа (QUIET)
- Бутон за комфортен сън (COMFORT SLEEP)
- Бутон за рестартиране на филтъра (FILTER)
- Бутон за настройка на часовника (CLOCK)
- Бутон за контрол (CHECK)
- Бутон за нулиране (RESET)

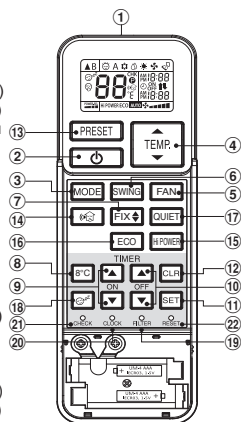

Забележка:

- Предоставеното дистанционно управление е безжично и също така може да се използва с кабел. Ако ви е необходимо управление с кабел, моля, вижте „Как да се свърже дистанционно управление за работа с кабел“ в инструкциите за монтаж.
- При работа с кабел дистанционното управление ще се върне в първоначално състояние (PRESET (ПРЕДВАРИТЕЛНА НАСТРОЙКА), TIMER (ТАЙМЕР) и CLOCK (ЧАСОВНИК) ще се върнат в първоначално състояние), когато потребителят изключи електрозахранването на климатика.

5 ТИХ РЕЖИМ НА РАБОТА

ТИХ РЕЖИМ НА РАБОТА

Поддържайте тих режим на работа на външното тяло, за да осигурите здрав сън през нощта на себе си или на съседите. Чрез тази функция капацитетът на отопление се оптимизира за осигуряване на тих режим. Има две възможности за избор на тих режим на работа (Тихо 1 и Тихо 2).

Има три параметъра за настройване: Стандартно ниво > Тихо 1 > Тихо 2

Тихо 1:

Въпреки че работи тихо, капацитетът на отопление (или охлаждане) е все още приоритет, за да се осигури достатъчен комфорт в помещението.

Тази настройка е идеалният баланс между капацитета на отопление (или охлаждане) и нивото на звука на външното тяло.

Тихо 2:

Компромис с капацитета на отопление (или охлаждане) в полза на нивото на звука при всякакви обстоятелства, при които нивото на звука на външното тяло има голям приоритет.

Тази настройка има за цел да намали максималното ниво на звука на външното тяло с 4 dB(A).

Забележка:

- При активиране на тихия режим на работа е възможно да се получи недостатъчен капацитет на отопление (или охлаждане).

Тих Режим На Работа (Външно тяло)



6 АВТОМАТИЧЕН РАЖИМ НА РАБОТА

За да изберете автоматично охлаждане, отопление или вентилиране

- Натиснете **MODE**: Изберете Auto A.
- Натиснете **TEMP**: настройте желаната температура. Мин. 17°C, Макс. 30°C.
- Натиснете **FAN**: Изберете AUTO, LOW, LOW+, MED, MED+ или HIGH.

7 РЕЖИМ НА ОХЛАЖДАНЕ / ОТОПЛЕНИЕ / РЕЖИМ ВЕНТИЛИРАНЕ

- Натиснете **MODE**: изберете Cool, Heat или Fan only.
- Натиснете **TEMP**: настройте желаната температура. Мин. 17°C, Макс. 30°C. Само вентилатор: няма индикация за температурата
- Натиснете **FAN**: Изберете AUTO, LOW, LOW+, MED, MED+ или HIGH.

8 РЕЖИМ НА МЕКО ИЗСУШАВАНЕ

За изсушаване, режимът на умерено охлаждане се контролира автоматично.

- Натиснете **MODE**: изберете Dry.
- Натиснете **TEMP**: настройте желаната температура. Мин. 17°C, Макс. 30°C.

Забележка: В режим на изсушаване скоростта на вентилатора е настроена само на Автоматично.

9 РЕЖИМ Hi POWER

За да контролирате автоматично стайната температура и въздушния поток за по-бързо охлаждане или затопляне (с изключение на режимите DRY и FAN ONLY)

Натиснете : Пуска и спира режима.

10 РЕЖИМ ECO

За да контролирате автоматично стайната температура с цел спестяване на енергия (с изключение на режимите DRY и FAN ONLY),

Натиснете : Пуска и спира режима.

Забележка: Режим охлаждане; избраната температура ще се увеличава автоматично с по 1 градус/час за 2 часа (максимум 2 градуса увеличение).
За режим отопление избраната температура ще се намалява.

11 РАБОТА ПРИ 8°C

- Натиснете бутона , за да промените зададената температура за затопляне на 8°C.
- Натиснете , за да регулирате зададената температура от 5°C на 13°C.

Забележка: Настройката от 8°C функционира само в режим на затопляне. Ако климатикът работи в режим на охлаждане (включително автоматично охлаждане) или в режим на изсушаване, той ще се превключи в режим на затопляне.

12 ВРЕМЕНЕН РЕЖИМ НА РАБОТА

В случай на изгубено или незаредено дистанционно управление:

- Натиснете RESET бутона, устройството може да започне или да спре да работи без да използвате дистанционното управление.
- Режимът на работа е нагласен на АВТОМАТИЧНО, предварително зададената температура е 24°C и fan вентилаторът работи на автоматична скорост.

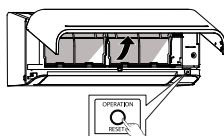

Бутон OPERATION/RESET

13 РЕЖИМ НА РАБОТА НА ТАЙМЕРА

Настройте таймера, докато климатикът работи.

	ВКЛЮЧЕТЕ на таймера	ИЗКЛЮЧВАНЕ на таймера
1	Натиснете : Изберете желаният таймер на включете.	Натиснете : Изберете желаният таймер на изключва.
2	Натиснете : настройте таймера.	Натиснете : настройте таймера.
3	Натиснете : отменете настройките на таймера.	Натиснете : отменете настройките на таймера.

Дневният таймер позволява на потребителя да настрои таймерите за ВКЛЮЧВАНЕ (ON) & ИЗКЛЮЧВАНЕ (OFF) и ще бъде активиран всеки ден.

Настройване на дневния таймер

1	Натиснете : Настройване на таймера за ВКЛЮЧЕТЕ.	3	Натиснете .
2	Натиснете : Настройване на таймера за ИЗКЛЮЧВАНЕ.	4	Настройте бутона докато маркера (↑ или ↓) мига.

- При задействане на дневния таймер се виждат двете стрелки (↑, ↓).
- Забележка:** Дръжте дистанционното управление в обсега на вътрешния модул; в противен случай може да се появи разлика във времето до 15 минути.
- Настройката ще бъде запомнена за последваща такава операция

14 РЕГУЛИРАНЕ НА ЯРКОСТТА НА ЛАМПАТА

За да намалите яркостта на лампата на дисплея или да я изключите.

- Натиснете и задръжте за 3 секунди, докато на LCD екрана на дистанционното управление се покаже нивото на яркост (d0, d1, d2 или d3), след това освободете бутона.
- Натиснете Увеличаване или Намалвяване за да настроите яркостта на 4 нива.

Екран на дистанционното управление	Екран за работа	Яркост
d3	Лампата свети с пълна яркост.	100%
d2	Лампата свети с 50% яркост.	50%
d1	Лампата свети с 50% яркост и индикаторът за работа е изключен.	50%
d0	Всички лампи са изключени.	Изключване на всички

- Ако са избрани d1 или d0, лампата свети 5 секунди, преди да изгасне.

15 РЕЖИМ НА ПРЕДВАРИТЕЛНО ЗАДАДЕНИ НАСТРОЙКИ (PRESET)

Настройте Вашите предварително зададени настройки за бъдеща употреба. Настройките ще бъдат запомнени от уреда за бъдеща работа (с изключение на посоката на въздушния поток).

- Изберете Вашите предпочитани настройки.
- Натиснете и задръжте за 3 секунди, за да се запомнят настройките.
На дисплея се появява маркера P.
- Натиснете : Работа в режим на предварително зададени настройки.

16 НАСТРОЙКА НА ФУНКЦИЯТА ЗА АВТОМАТИЧНО РЕСТАРТИРАНЕ

Този уред е проектиран така, че в случай на спиране на тока да възобнови работа автоматично в същия режим на работа, както преди спирането на тока.

Информация

Уредът се доставя с ON функция за автоматично рестартиране. OFF го, ако тази функция не е необходима.

Как да изключите (OFF) функцията за автоматично рестартиране

- Натиснете и задръжте [OPERATION] бутона върху вътрешното тяло за 3 секунди (ще чуете 3 пъти сигнала бип, но лампата на функцията РЕЖИМ НА РАБОТА няма да мига).

Как да включите (ON) функцията за автоматично рестартиране

- Натиснете и задръжте [OPERATION] бутона върху вътрешното тяло за 3 секунди (ще чуете 3 пъти звука бип, а лампата на функцията РЕЖИМ НА РАБОТА ще мига 5 пъти/сек. за 5 секунди).

Забележка:

- АВТОМАТИЧНО РЕСТАРТИРАНЕ не се активира в случай, че е зададен таймер за ВКЛЮЧВАНЕ (ON) или ИЗКЛЮЧВАНЕ (OFF).

17 ТИХ РЕЖИМ НА РАБОТА



За да работи вентилаторът на много ниска скорост в Тих режим (с изключение на режим МЕКО ИЗСУШАВАНЕ)

Натиснете : Пуска и спира режима.

Забележка: При определени условия, режимът ТИХ може да не осигури адекватно охлаждане заради активните системи за ниско ниво на звука.

18 РЕЖИМ КОМФОРТЕН СЪН (COMFORT SLEEP)

За да пестите енергия, докато спите, управлявайте автоматично въздушния поток и автоматично ИЗКЛЮЧАВАЙТЕ климатика.

Натиснете   : Изберете 1, 3, 5 или 9 часа работа на таймера за изключване.

Забележка: При режим на охлаждане, избраната температура ще се увеличава автоматично с 1 градус/час за 2 часа (максимум 2 градуса увеличение).
За режим отопление избраната температура ще се намалява.

19 ПОДДРЪЖКА

 Първо изключете автоматичния прекъсвач.

Вътрешна част и дистанционно управление

- При необходимост почистете вътрешната част и дистанционното управление с влажен парцал.
- Не използвайте бензин, разредители, средства за полиране или химически третиран парцал.



Въздушен филтър

Почиствайте ги на всеки 2 седмици.

1. Отворете решетката на входния отвор за въздух.
2. Извадете въздушните филтри.
3. Почистете ги с прахосмукачка или ги изперете и ги изсушете.
4. Поставете обратно въздушните филтри и затворете решетката за входящия въздух.



20 РЕЖИМ НА САМОПОЧИСТВАНЕ (САМО ЗА РЕЖИМИ НА ОХЛАЖДАНЕ И ИЗСУШАВАНЕ)

За да избегнете лошата миризма, причинена от влагата във вътрешния модул,

1. Ако бутонът  е натиснат веднъж при режим охлаждане или изсушаване, вентилаторът ще продължи да работи за още 30 минути, след това ще се изключи автоматично. Това ще намали влагата във вътрешния модул.
2. За да спрете уред веднага, натиснете  повече от 2 пъти в рамките на 30 секунди.

21 РЕЖИМ РЪЧНО РАЗМРАЗЯВАНЕ

За да размразите топлообменника на външното тяло по време на режим Отопление.

Натиснете и задръжте  **SET** : за 5 сек. след което на екрана на дистанционното управление ще се покаже **[dF]** като изображение  за 2 сек.

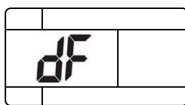

①

22 РЕЖИМ НА РАБОТА И ПРОИЗВОДИТЕЛНОСТ

1. Триминутна защита: за да предпазите устройството от включване за 3 мин. при внезапно рестартиране или ВКЛЮЧВАНЕ.
2. Предварително нагряване: загрява уреда за 5 мин преди започване на работа.
3. Контролиране на топлия въздух: когато температурата в помещението достигне предварително зададената температура, скоростта на вентилатора автоматично ще се намали и външната част ще спре да работи.
4. Автоматично размразяване: вентилаторите ще спрат да работят по време на процеса на размразяване.
5. Топлинна мощност: топлината се поглъща отвън и се разпределя в помещението. Ако външната температура е твърде ниска, използвайте друг препоръчителен уред за отопление в комбинация с климатика.
6. Съображения за натрупан сняг: монтирайте външната част на място, което не позволява натрупването на сняг, листа.
7. Може да се появи лек шум по време на работа на устройството. Този шум е нормален и идва от разширяването/свиването на пластмасата.

Забележка: Позиции 2 до 6 за модела за отопление

Условия на работа на климатика

Операция	Темпер.	Външна температура	Вътрешна температура
Отопление		-10°C ~ 24°C	По-малко от 28°C
Охлаждане		-10°C ~ 46°C	21°C ~ 32°C
Изушаване		-10°C ~ 46°C	17°C ~ 32°C



23 ОТСТРАНЯВАНЕ НА ПРОБЛЕМИ (ТОЧКА НА ПРОВЕРКА)

Уредът не работи.	Охлаждането или отоплението е ненормално слабо.
<ul style="list-style-type: none"> • Ключът на захранването е изключен. • Автоматичният прекъсвач е задействан да изключва захранването. • Спиране на електрически ток • Настроен е таймерът за ВКЛЮЧВАНЕ. 	<ul style="list-style-type: none"> • Филтрите са задръстени с прах. • температурата е настроена неправилно. • Има отворени прозорци или врати. • Входният/изходният отвор за въздух на външната част е блокирал. • Скоростта на вентилатора е твърде ниска. • Режимът на работа е ВЕНТИЛАТОР или МЕКО ИЗСУШАВАНЕ • ФУНКЦИЯТА ЗА ИЗБОР НА МОЩНОСТ е настроена на 75% или 50% (Тази функция зависи от дистанционното устройство).

24 ДИСТАНЦИОННО УПРАВЛЕНИЕ А-В ИЗБОР

За да разграничите употребата на дистанционното управление за всеки вътрешен модул, в случай че 2 вътрешни модула са монтирани близо един до друг.

Дистанционно управление В настройка.

1. Натиснете RESET бутона на вътрешната част, за да ВКЛЮЧИТЕ климатика.
2. Насочете дистанционното управление към вътрешната част.
3. Натиснете и задръжте  бутона от дистанционното управление с върха на молив. На дисплея ще се появи "00". (Фигура ①)
4. Натиснете  **MODE** бутона едновременно с . На дисплея ще се появи "B", "00" ще изчезне и климатикът ще се ИЗКЛЮЧИ. Дистанционно управление В запаметено. (Фигура ②)

Забележка: 1. Повторете гореописаните стъпки, за да настроите дистанционното управление на А.
2. Дистанционното управление А няма дисплей "А".
3. Заводската настройка на дистанционното управление е А.

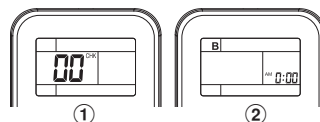

TOSHIBA